

# 各部の名称と取付方法

※本体の分解は行わないでください

- 組み立て前に下記の部品が揃っていることをお確かめください。
- 表記以外の部材は梱包材です。

本体×1

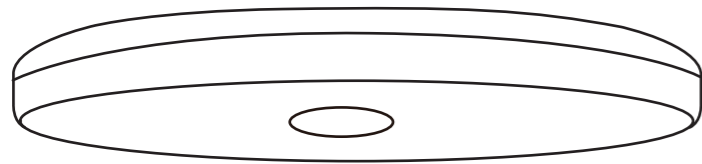

本体とカバーは一体型となっております。

取り付けアダプター×1

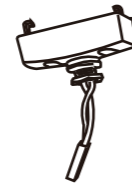

取り付け用ネジ×1

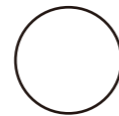

取り付け部カバー×1

**!** 安全のため、取り付け・取り外し・お手入れなどは必ず壁スイッチを切ってから行ってください。

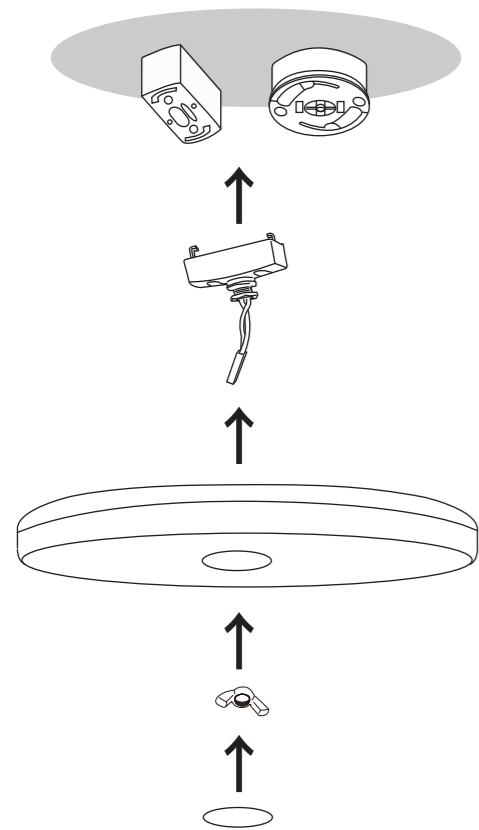

- ① 天井に付いている配線器具に「取り付けアダプター」を差し込み、カチッと音がするまで回して取り付けます。
- ② 本体を押し上げ、天井に取り付けたアダプターに通します。
- ③ 取り付け用ネジで、アダプターと本体を固定します。
- ④ 本体から出ているコードとアダプターのコードを繋ぎます。
- ⑤ 最後に取り付け部カバーをはめ込み完成です。

## 本体を取り外す

取り付ける手順と逆の手順で取り外してください。

※取り付けアダプターを外す際は、ロック解除ボタンを押しながら回して取り外してください。強い力を加えると割れることがあります。

## お手入れ方法

照明器具が汚れていると暗くなります。明るく安全に使用していただくため、定期的に清掃することをおすすめします。

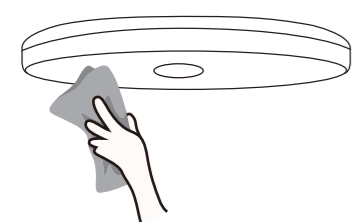

- ① 水で薄めた中性洗剤に、柔らかい布をひたし、固く絞ってから優しく汚れをふき取ってください。
- ② 汚れが落ちたことを確認後、洗剤をふき取ります。水に浸して固く絞った布で、完全にふき取ってください。
- ③ 仕上げに、乾いた柔らかい布で水分を完全にふき取ります。



# 明かりをつける

- 壁スイッチであかりを操作する

点灯する

壁スイッチ  
ON



点灯

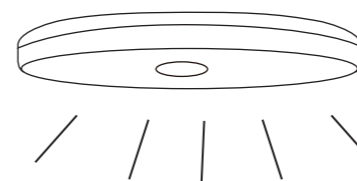

消灯する

壁スイッチ  
OFF



消灯

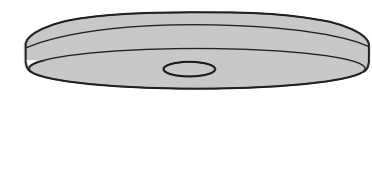

※壁スイッチのない場所では、オフ操作ができないためご使用いただくことができません。

# 製品仕様

## 6畳対応シーリングライト

型番	消費電力 (器具)	器具光束	定格電圧	定格周波数	質量
CL-OC6 (昼光色)	27W	3000lm	AC85-265V	50/60Hz	1.55kg
CL-OW6 (電球色)					

## 警告

- 次のような場所には取り付けない

器具は天井取り付け専用です。指定以外の場所に器具を取り付けると、火災、感電、落下によるけがの原因となります。

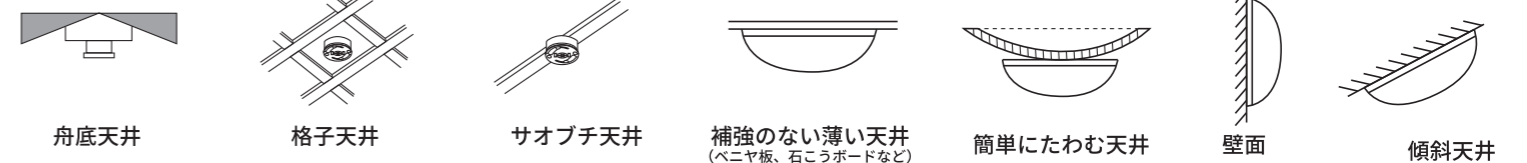

- 次のような配線器具には取り付けない

■がたつき、破損している配線器具 (ローゼット・引掛けシーリング) には取り付けない。



がたつき・破損  
火災、感電、落下によるけがの恐れがあります。

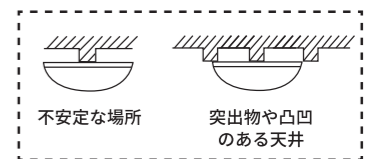

- 適正な状態にない配線器具には無理に取り付けない  
落下によるけがのおそれがあります。

